

Інструкція з експлуатації 4G STANDARD, LITE

World Vision®

Модель: STANDARD, LITE

Щиро дякуємо вам за вибір бездротового маршрутизатора WV 4G Connect STANDARD/LITE.

Будь ласка, уважно прочитайте і збережіть цю інструкцію. З нею вам буде зручніше використовувати наш пристрій.

Зміст:

1. Загальна інформація

1.2. Зовнішній вигляд та інтерфейси

Посібник з налаштування

2. Базові операції при першому підключенні

2.1. Встановлення власного ім'я (SSID) і паролю мережі Wi-Fi

2.2. Керування SIM картою

2.3. Розширені налаштування

2.4. Налаштування мережі 4G (LTE)

3. Вміст поставки

4. Застереження

1.2. Зовнішній вигляд та інтерфейси

Фронт

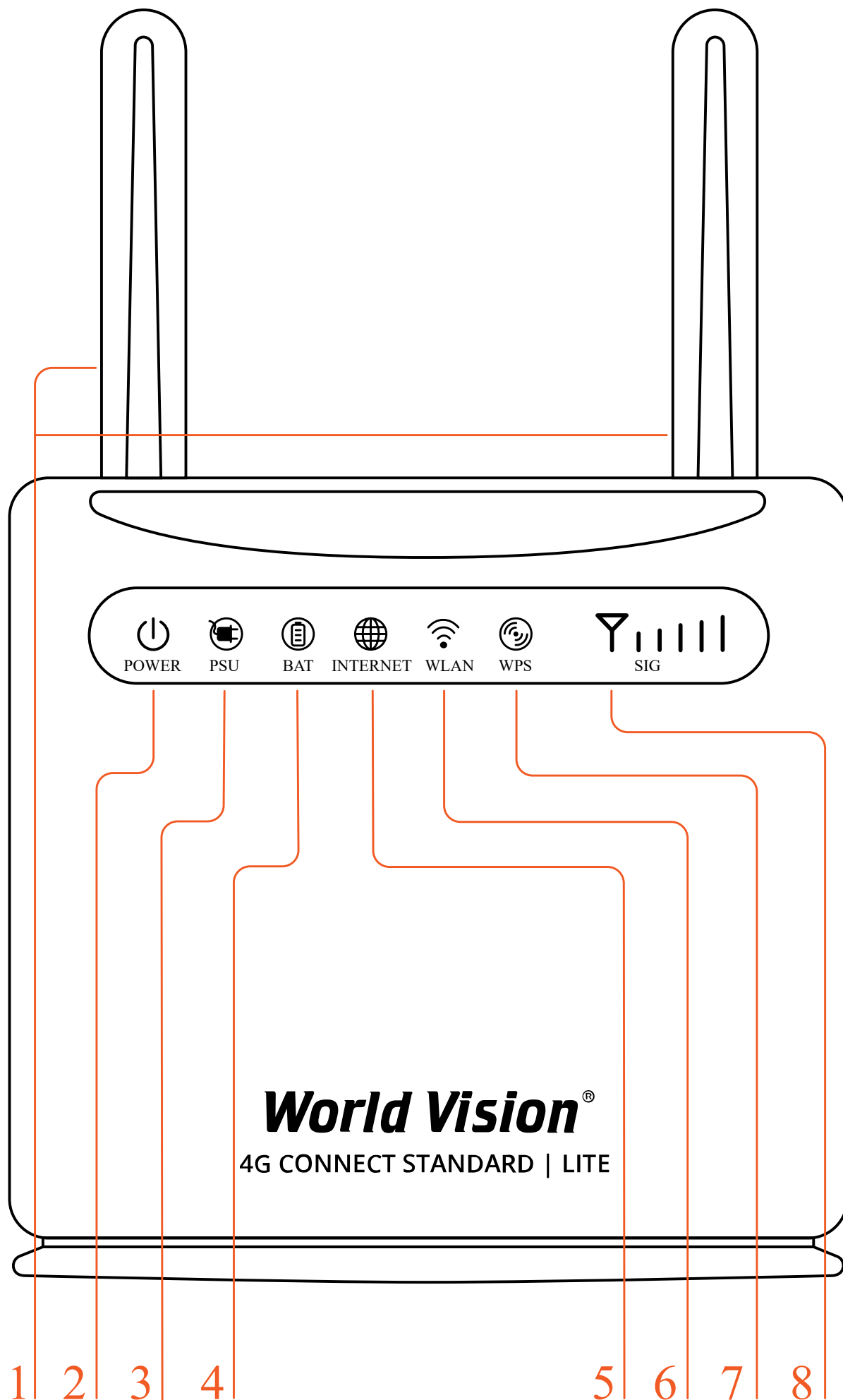

1. Знімні 4G LTE антени тип конектора SMA (male)

2. POWER Індикація блока живлення

- Червоний — маршрутизатор в нормі
- Вимкнено — немає живлення, маршрутизатор вимкнений

3. PSU Індикація блока живлення

- Вимкнено — живлення від батареї
- Зелений — зовнішнє живлення підключено

4. BAT Індикація батареї

- Вимкнено — немає живлення від батареї
- Зелений — батарея заряджається, або заряду достатньо для роботи підключення SIM карти
- Жовтий — низький рівень заряду батареї

5. INTERNET

- Зелений — підключено до інтернет
- Жовтий — не підключено або йде спроба підключення SIM карти

6. WLAN

- Увімк. — Wi-Fi увімкнений, йде передача даних
- Вимк. — Wi-Fi вимкнено

7. WPS

- Мерехтіння — натиснути на 4 сек. кнопку WPS. Потім відпустити. Індикатор WPS буде мерехтити. Якщо пристрій було підключено індикатор WPS не світиться. Якщо пристрій не було підключено, індикатор мерехтить 2 хв., а потім вимикається

8. Сигнал (SIG)

- Немає індикації — немає сигналу (стан сигналу можна перевірити на сторінці конфігурації терміналу)
- Одна верт. риска — слабкий рівень сигналу
- Дві верт. риси — помірний рівень сигналу
- Три верт. риси — добрий рівень сигналу
- Всі риси — дуже добрий рівень сигналу

Тил

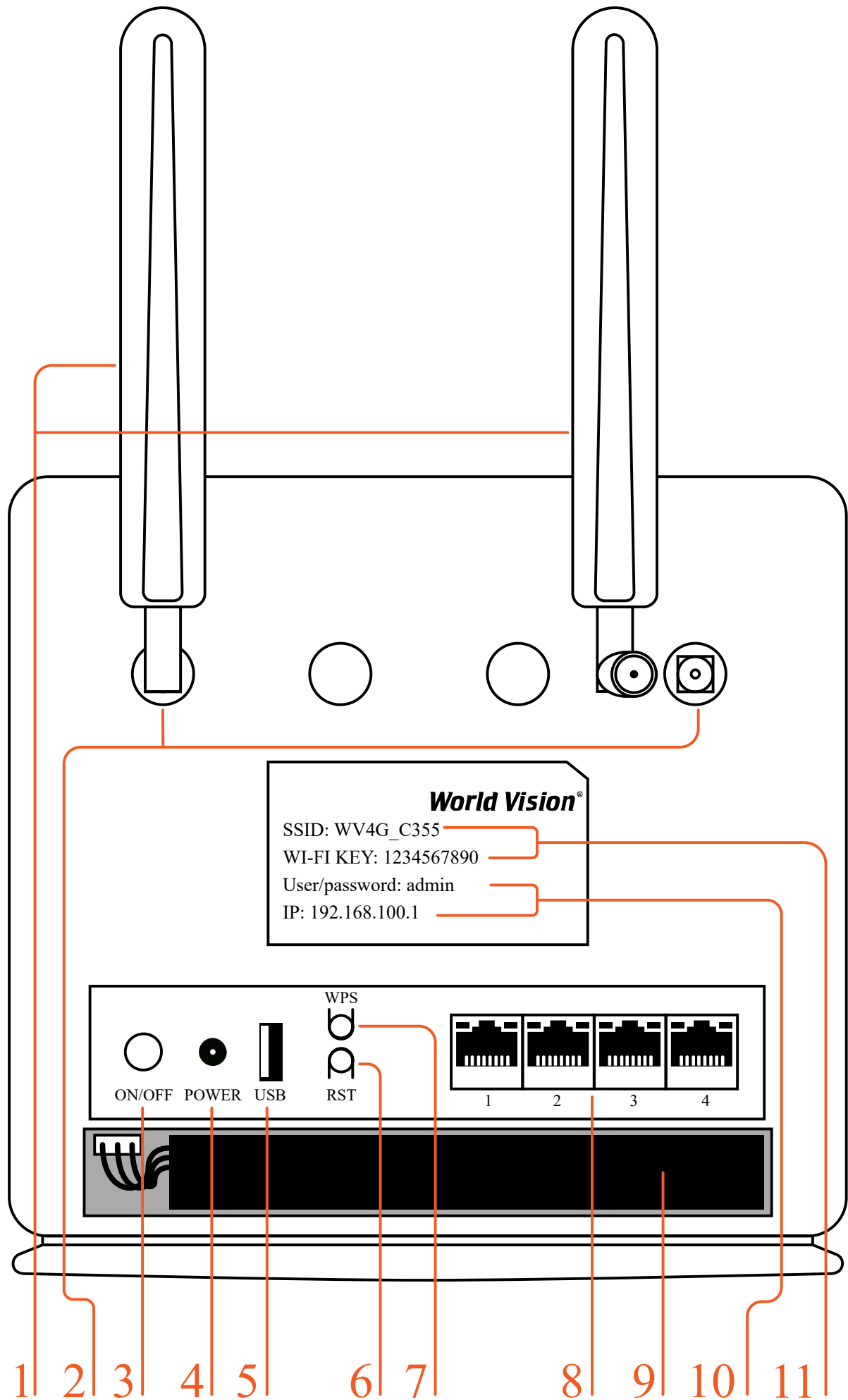

1. Знімні 4G LTE антени тип конектора SMA (male)

2. Роз'єми SMA (female) для підключення зовнішніх 4G LTE антен
3. Кнопка вмикання/вимикання живлення
4. Гніздо підключення зовнішнього блока живлення
5. Роз'єм USB для оновлення ПЗ маршрутизатора
6. Reset – скидання налаштувань
7. WPS — Кнопка режиму підключення WPS
8. Мережеві порти (LAN 10/100)
9. Батарея резервного живлення
10. IP адреса для входу через браузер до веб інтерфейсу управління та налаштувань маршрутизатора, встановлено за замовченням. Логин та пароль Адміністратора у веб інтерфейсі, встановлено за замовченням
11. Ім'я (SSID) Wi-Fi мережі встановлено за замовченням. Пароль (ключ) до Wi-Fi мережі встановлено за замовченням

Бічні сторони

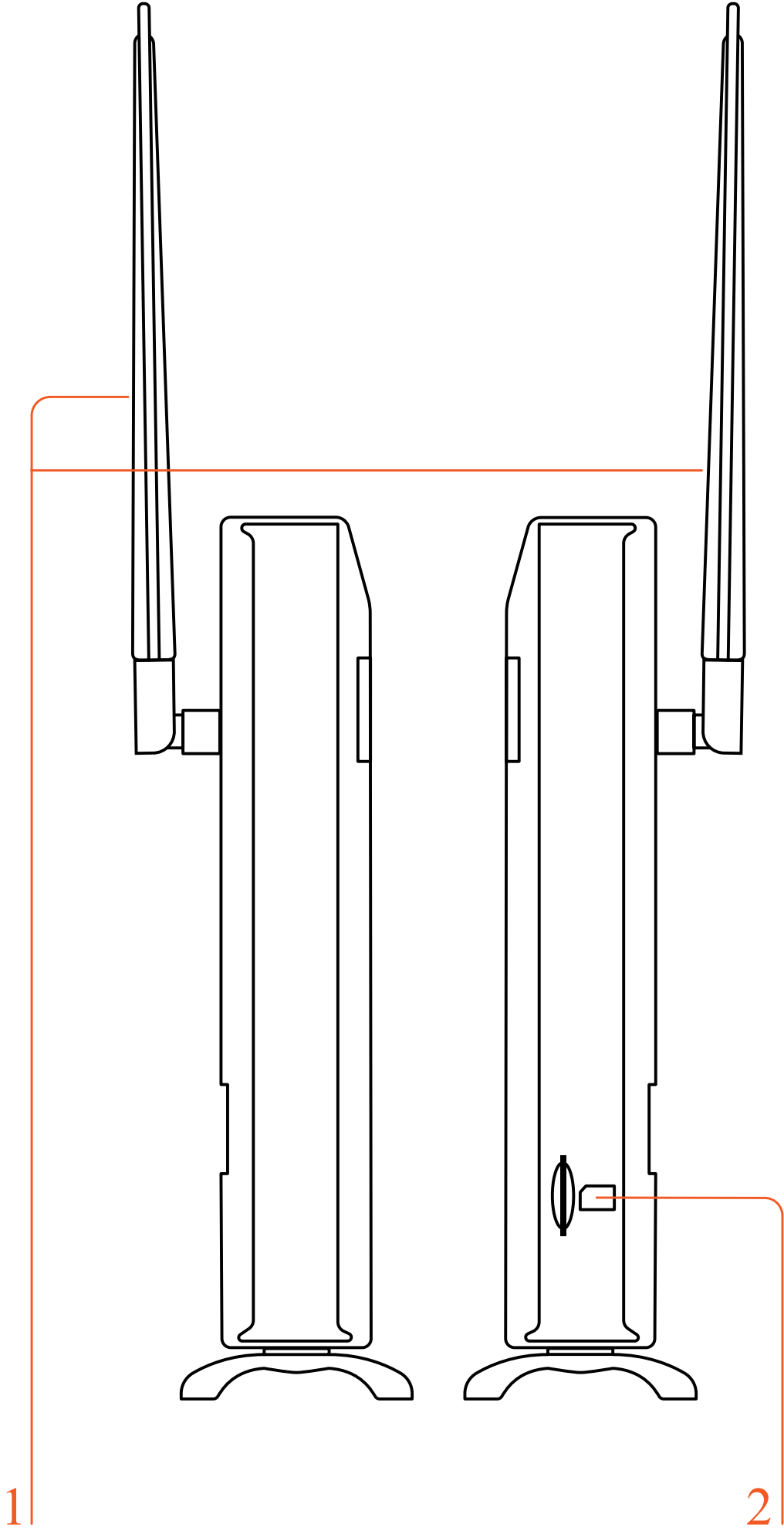

1

2

1. Зніміть 4G LTE антени тип конектора SMA (male)
2. Гніздо для SIM карти



2. Базові операції при першому підключенні





До маршрутизатора підключається стандартний кабель RJ45 або виконується бездротове підключення за допомогою WLAN до комп'ютера. Підтримка операційних систем сімейства Windows, MAC OS, Linux, Android та інші.

1. Розпакуйте пристрій, вставте SIM карту в роз'єм, а потім підключіть комплектний блок живлення (12 В, 1А)
2. В налаштуваннях комп'ютера оберіть автоматичне отримання IP адреси. Після отримання комп'ютером IP адреси, для входу на домашню сторінку маршрутизатора в браузері введіть IP адресу пристрою і натисніть клавішу «enter». У верхньому правому куті на екрані натисніть кнопку «login». Поточна IP адреса пристрою, ім'я користувача і пароль відображені на табличці зі зворотної сторони пристрою.

4G Connect x +

Не захищено | 192.168.100.1/index.html#before

World Vision®
4G CONNECT ST/LT

FDD_LTE Lifecell    

Вхід Українська

Стан Інтернету

IMEI	866570081210000
Стан USIM карти	SIM карта готова
Мережевий режим	LTE
Стан IPv4	Підключено
WAN IP адреса	192.168.100.148
IPv4 DNS	--

Мобільна мережа

Всього	1.97GB
Вивантаження	0.53GB
Завантаження	1.44GB
Швидкість вивантаження	17.78Kb/s
Швидкість завантаження	8.63Kb/s
Тривалість підключення до мережі	23h57mins20sec

Інформація про мобільну мережу

PLMN	Lifecell/25506
Стан сервісу	Нормальна
Поточна реєстрація Cell PCI	73
Cell ID	21
RSRQ	-12.5 dB
RSRP	-84 dBm
SINR	4
Поточний діапазон доступу	Діапазон 3
Роумінг	
MCS	
CQI	
RSSI	--

Стан антени

Антенa1	Зовнішня
Антенa2	Зовнішня

2.1. Встановлення власного ім'я (SSID) і паролю мережі Wi-Fi

Натисніть Авторизуватись, щоб увійти на сторінку конфігурації пристрою. Ім'я користувача та пароль для входу надруковані на наклейці позаду пристрою. Вхідні дані за замовчуванням Логін : admin та Пароль : admin.

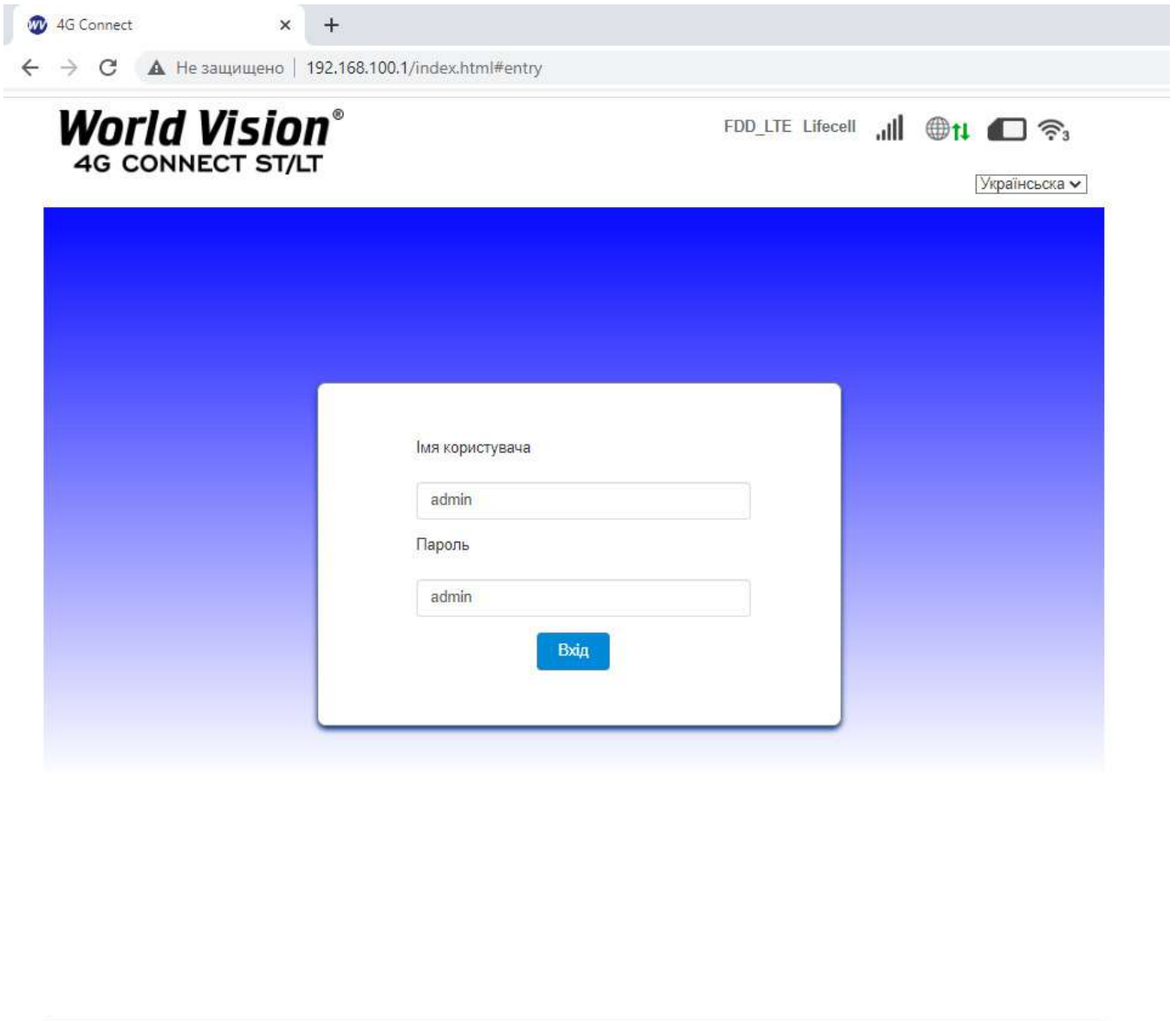

Після авторизації з'являється головна сторінка налаштування маршрутизатора.

World Vision®
4G CONNECT ST/LT

FDD_LTE Lifecell

Змінити пароль для входу Вихід Українська

До дому Швидкі налаштування Налаштування пристрою SMS Телефонна книга Брандмауер Налаштування системи

Інтернет	Налаштування	Розширені	Налаштування	Домашня мережа	Налаштування
Підключення до інтернету <input checked="" type="checkbox"/> ON		Версія прошивки A390V_B8_IP_YJ_V01.01.02P42U05_05 RSRP -84 dBm SINR 7 Cell ID 21 Діапазон Діапазон 3 Phy Cell ID 73		Бездротове 3 кабель 0	
IMEI 866570081210888 IMSI 255061080090190 LAN Домен --- WAN IP адреса 192.168.100.105 WAN IP адреса ---		DHCP IP адреса 192.168.100.1 Пул адресів DHCP IP 192.168.100.100 - 192.168.100.200		Бездротове	Налаштування
Статистика	Налаштування			Назва мережі (SSID) 4G_CONNECT_LITE Макс. кількість доступу 32 Wi-Fi MAC F8:84:79:8B:C3:55 LAN MAC F8:84:79:8B:C3:55 Пропускна здатність каналу 20MHZ/40MHZ <input type="button" value="Перезапуск пристрою"/>	
Використано --- Всього ---					

World Vision ©, Copyright © 2010-2023 All rights reserved



Перейдіть в розділ «Бездротове налаштування»

а) Конфігурація SSID. Тут користувач може легко налаштувати та зберегти власне ім'я або пароль мережі Wi-Fi (SSID).

4G Connect x +

Не захищено | 192.168.100.1/index.html#before

World Vision®
4G CONNECT ST/LT

FDD_LTE Lifecell    4

Змінити пароль для входу Вихід Українська ▾

До дому Швидкі налаштування Налаштування пристрою SMS Телефонна книга Брандмауэр Налаштування системи

Налаштування Wi-Fi

Налашуйте бездротову точку доступу, щоб ваш мобільний телефон або ноутбук могли отримати доступ до мережі через неї

SSID Wi-Fi Увім./Вимк. Увімкнуті Вимкнуті Затосувати

WPS

Розширені налаштування

Фільтр WLAN MAC

SSID

Імя мережі (SSID) *

SSID Broadcast

Режим безпеки ▾

Пароль *

Показати пароль



Макс. кількість станцій ▾ Затосувати

b) Перейдіть в розділ налаштування Wi-Fi

Налаштування WPS. Полегшує підключення пристроїв до Wi-Fi мережі маршрутизатора. За допомогою WPS можна підключити пристрій до Wi-Fi без введення пароля.

World Vision®
4G CONNECT ST/LT

FDD_LTE Lifecell

Змінити пароль для входу Вихід Українська

До дому Швидкі налаштування Налаштування пристрою SMS Телефонна книга Брандмауэр Налаштування системи

Налаштування Wi-Fi

Налаштуйте бездротову точку доступу, щоб ваш мобільний телефон або ноутбук могли отримати доступ до мережі через неї

SSID Wi-Fi Увім./Вимк. Увімкнути Вимкнути **Затосувати**

WPS

Розширені налаштування WPS * PIN **Затосувати**

Фільтр WLAN MAC PBC **Затосувати**

?

- WPS (Wi-Fi Protected Setup) — це стандарт, який дозволяє користувачам легко та безпечно налаштовувати бездротову мережу без спеціальних налаштувань, таких як SSID, режим безпеки та пароль.
- PIN-код: потрібно ввести PIN-код, створений клієнтом доступу.
- PBC: Ви можете вибрати PBC (Налаштування кнопки) на веб-сторінці або утримувати кнопку WPS протягом 3-4 секунд на пристрої, щоб увімкнути функцію WPS.
- Пристрій чекатиме отримання запиту на доступ від клієнта бездротового доступу протягом 2 хвилин.

World Vision ©, Copyright © 2010-2023 All rights reserved

с) Розширенні налаштування. Тут користувач може вибрати канал зв'язку, режим мережі Wi-Fi, код країни/ регіону та пропускну здатність частоти каналу Wi-Fi.

World Vision 4G Connect

192.168.100.1/index.html#wlan_adv

World Vision®
4G CONNECT ST/LT

FDD_LTE Lifecell

Змінити пароль для входу Вихід Українська

До дому Швидкі налаштування Налаштування пристрою SMS Телефонна книга Брандмауэр Налаштування системи

Налаштування Wi-Fi

Налаштуйте бездротову точку доступу, щоб ваш мобільний телефон або ноутбук могли отримати доступ до мережі через неї

SSID Wi-Fi Увім./Вимк. Увімкнути Вимкнути **Затосувати**

WPS

Розширені налаштування

Фільтр WLAN MAC

Вибір діапазону 2.4G

Мережевий режим 802.11 b/g/n

Пропускна здатність каналу 20MHz/40MHz

Код країни/регіону UNITED KINGDOM

Частота (Канал) Авто **Затосувати**

?

- Вибір діапазону: Ви можете вибрати відповідний діапазон для свого пристрою.
- Режим мережі: виберіть відповідний режим мережі Wi-Fi, продуктивність Wi-Fi пристрою буде покращена.
- Код країни/регіону: Ви можете вибрати відповідний код країни/регіону для свого пристрою.
- Частота (канал): виберіть відповідний канал для оптимізації роботи та покриття бездротової мережі.

World Vision ©, Copyright © 2010-2023 All rights reserved

d) Фільтр MAC WLAN. Тут користувач може встановити режим фільтрації MAC-адрес у бездротовій мережі.

- Білий список: дозволити клієнту підключитися до пристрою за допомогою WLAN, якщо MAC-адреса клієнта існує у списку MAC-адрес.
- Чорний список: заборонити підключення клієнта до пристрою за допомогою WLAN, якщо MAC-адреса клієнта існує у списку MAC-адрес.

World Vision 4G CONNECT ST/LT

FDD_LTE Lifecell

Змінити пароль для входу Вихід Українська

До дому Швидкі налаштування Налаштування пристрою SMS Телефонна книга Браудмауэр Налаштування системи

Налаштування Wi-Fi

Налаштуйте бездротову точку доступу, щоб ваш мобільний телефон або ноутбук могли отримати доступ до мережі через неї

SSID Wi-Fi Увім./Вимк. Увімкнути Вимкнути **Затосувати**

WPS

Розширені налаштування

Фільтр WLAN MAC

Формат MAC фільтра Без правил

Затосувати

?

- Встановіть режим фільтрації MAC-адрес у випадковому списку WLAN MAC Filter.
- Без правил: вимкніть фільтр WLAN MAC.
- Білий список: дозволити клієнту підключатися до пристрою за допомогою WLAN, якщо MAC-адреса клієнта існує в списку MAC-адресів.
- Чорний список: заборонити підключення клієнта до пристрою за допомогою WLAN, якщо MAC-адреса клієнта існує в цьому списку MAC-адресів.

World Vision ©, Copyright © 2010-2023 All rights reserved





2.2. Керування SIM картою

а) В розділ «SMS на пристрої» потрапляють повідомлення по закінченню вмістимості пам'яті на SIM-карті.

4G Connect x +

Не захищено | 192.168.100.1/index.html#msg_main

World Vision®
4G CONNECT ST/LT

FDD_LTE Lifecell    

Змінити пароль для входу Вихід Українська

До дому Швидкі налаштування Налаштування пристрою SMS Телефонна книга Брандмауэр Налаштування системи

Пристій SMS (15/100)

Новий Видалити Оновити

Пристрій	Номер	Зміст	Час
SIM картка	<input type="checkbox"/> 846 (1)	Так тримати 380... На вашому рахунку вже 200 балів у...	2023/04/13 09:52:40
Налаштування	<input type="checkbox"/> lifecell (13)	Тариф оплачено! Використовуйте тарифні гігабайти у 32 краї...	2023/04/13 09:51:14
	<input type="checkbox"/> Paycell (1)	Поповнюйте мобільний номер lifecell без комісії в застосунку ...	2023/04/09 16:33:19

World Vision ©, Copyright © 2010-2023 All rights reserved





b) В категорії SMS приходять повідомлення про сплату тарифних планів мобільного оператора, або повідомлення іншого типу.

4G Connect x +

Не захищено | 192.168.100.1/index.html#msg_main

World Vision®

4G CONNECT ST/LT

FDD_LTE Lifecell    

Змінити пароль для входу Вихід Українська ▾

- До дому
- Швидкі налаштування
- Налаштування пристрою
- SMS
- Телефонна книга
- Брандмауэр
- Налаштування системи

< SIM SMS (0/10)

Видалити

Пристрій	Номер	Зміст	Час
SIM картка			
Налаштування			

World Vision ©, Copyright © 2010-2023 All rights reserved





с) «Налаштування SMS».

У даному розділі користувач може вибрати допустимий період часу по закінченні якого, вхідні повідомлення будуть SMS будуть перенесені на пристрій.

WV 4G Connect x +

← → ↻ Не захищено | 192.168.100.1/index.html#msg_set

World Vision®
4G CONNECT ST/LT

FDD_LTE Lifecell    

Змінити пароль для входу Вихід Українська ▾

До дому Швидкі налаштування Налаштування пристрою SMS Телефонна книга Брандмауэр Налаштування системи

Налаштування SMS

Пристрій

SIM картка

Налаштування

Налаштування SMS

Термін дії

Номер центру *

Звіт про доставку Увімкнути Вимкнути

?

- Термін дії: встановіть термін дії для вихідних повідомлень.
- Номер центру: введіть номер SMS центру. Для отримання додаткової інформації Будьласка зверніться до свого постачальника послуг.
- sms_setting_note_delivery_report

d) Управління USSD. Тут ви можете надіслати в мережу (з попередньо визначеними цифрами або символами) і мережа буде використовувати інструкції для надання відповідних послуг.

Перейшовши в «Розширені налаштування» до розділу «USSD» користувач може надсилати запити в мережу згідно до запропонованих команд мобільного оператора.

Наприклад для того, щоб переглянути баланс на SIM карті мобільного оператора Lifecell, достатньо вписати в поле *111# та натиснути «Відповісти».

WV 4G Connect x +

← → ↻ Не захищено | 192.168.100.1/index.html#usat

World Vision®
4G CONNECT ST/LT

WCDMA Lifecell [signal] [globe] [wifi]

Змінити пароль для входу Вихід Українська ▾

До дому Швидкі налаштування Налаштування пристрою SMS Телефонна книга Брандмауэр Налаштування системи

Розширені налаштування

Економія енергії

USSD

ЗМІСТ

Balans 0.01 grn, bonus 0.00.

Dodatkovi groshi na vash rahunok! 2 dni bez dodatkovikh plat, dali vid 5 grn.
1.Tak

Відповісти на *

Скасувати

Відповісти

?

- Ви можете надіслати команду в мережу (з попередньо визначеними цифрами або символами) і мережа буде використовувати інструкції для надання відповідних послуг.

Економія енергії DHCP USSD DDNS Керування PIN TTL Блокування діапазонів Блокування Cell

World Vision ©, Copyright © 2010-2023 All rights reserved

2.3. Розширені налаштування

а) В розділі «Розширені налаштування»

Економія енергії Користувачу пропонується збільшити або зменшити діапазон покриття Wi-Fi.

4G Connect x +

Не захищено | 192.168.100.1/index.html#msg_set

World Vision®
4G CONNECT ST/LT

FDD_LTE Lifecell

Змінити пароль для входу Вихід Українська

До дому Швидкі налаштування Налаштування пристрою SMS Телефонна книга Брандмауэр Налаштування системи

Розширені налаштування

Економія енергії

Налаштування робочих характеристик Wi-Fi

Зона покриття Wi-Fi

Мале покриття Wi-Fi - найдовший час роботи батареї

Середнє покриття Wi-Fi

Велике покриття Wi-Fi

Затосувати

Покриття Wi-Fi:

- Коротке покриття Wi-Fi: охолодження та робота з невеликим енергоспоживанням, це найкраща умова для терміну служби батареї.
- Середнє покриття Wi-Fi: покриття та споживання електроенергії становлять половину здатності обладнання при нормальному споживанні енергії.
- Велике покриття Wi-Fi: максимальна потужність випромінювання та покриття, якщо кінцевий пристрій усе ще підключено до вашої мережі Wi-Fi, то це зменшить час роботи акумулятора.

ДНС Керування PIN TTL Блокування діапазонів Блокування Cell

World Vision®, Copyright © 2010-2023 All rights reserved

b) Розділ «DHCP».

- IP-адреса: IP-адреса LAN маршрутизатора. Ви можете отримати доступ до сторінки керування пристроєм через цю IP-адресу.
- Маска підмережі: Маска підмережі для IP-адреси.
- Увімкнення DHCP-сервера: якщо увімкнено службу протоколу динамічної конфігурації хоста (DHCP), пристрій призначає IP-адреси підключеним до нього клієнтам.
- Вимкнення DHCP-сервера: якщо службу протоколу динамічної конфігурації хоста (DHCP) вимкнено, пристрій не призначає IP-адреси підключеним до нього клієнтам і IP-адреси треба ввести вручну з кожного клієнта.
- Пул IP-адресів DHCP: початкова та кінцева IP-адреси визначають діапазон IP-адресів, які призначаються сервером DHCP для доступу до пристроїв. IP-адреса поза цим діапазоном не може бути призначена сервером DHCP.
- Час оренди DHCP: час оренди визначає, як довго комп'ютер може використовувати IP-адресу. Якщо пристрій продовжуватиме використовувати IP-адресу, він повинен знову ініціювати запит до закінчення терміну оренди. Ця IP-адреса не буде призначена іншому пристрою, доки старий пристрій не ініціюватиме запит після закінчення терміну оренди.

4G Connect x +

Не захищено | 192.168.100.1/index.html#route_set

World Vision®
4G CONNECT ST/LT

FDD_LTE Lifecell

Змінити пароль для входу Вихід Українська ▾

До дому Швидкі налаштування Налаштування пристрою SMS Телефонна книга Брандмауэр Налаштування системи

Розширені налаштування

Економія енергії

DHCP

IP адреса * 192.168.100.1

Маска підмережі * 255.255.255.0

DHCP Server Увімкнути Вимкнути

Пул адресів DHCP IP * 192.168.100.100 192.168.100.200

Час оренди DHCP * 24 годин

Затосувати

Увімкнення DHCP-сервера: якщо увімкнено службу протоколу динамічної конфігурації хоста (DHCP), пристрій призначає IP-адреси підключеним до нього клієнтам.

Вимкнення DHCP-сервера: якщо службу протоколу динамічної конфігурації хоста (DHCP) вимкнено, пристрій не призначає IP-адреси підключеним до нього клієнтам і IP-адреси треба ввести вручну з кожного клієнта.

Пул IP-адресів DHCP: початкова та кінцева IP-адреси визначають діапазон IP-адресів, які призначаються сервером DHCP для доступу до пристроїв. IP-адреса поза цим діапазоном не може бути призначена сервером DHCP.

Час оренди DHCP: час оренди визначає, як довго комп'ютер може використовувати IP-адресу. Якщо пристрій продовжуватиме використовувати IP-адресу, він повинен знову ініціювати запит до закінчення терміну оренди. Ця IP-адреса не буде призначена іншому пристрою, доки старий пристрій не ініціюватиме запит після закінчення терміну оренди.

с) Розділ DDNS.

Ви можете налаштувати службу динамічного доменного імені щоби отримати фіксоване доменне Ім'я для динамічної IP-адреси WAN.

4G Connect x +

← → ↻ Не захищено | 192.168.100.1/index.html#route_set

World Vision®
4G CONNECT ST/LT

FDD_LTE Lifecell

Змінити пароль для входу Вихід Українська ▾

До дому Швидкі налаштування Налаштування пристрою SMS Телефонна книга Брандмауэр Налаштування системи

← Розширені налаштування

Економія енергії

DDNS

DDNS

Увімкнути

Вимкнути

?

- Ви можете налаштувати службу динамічного доменного імені щоби отримати фіксоване доменне імя для динамічної IP-адреси WAN.
- Динамічний DNS-провайдер: установіть сервер, який забезпечить сервіс динамічного доменного імені.
- Пароль: Парольна фраза містить: 0-9 a-z A-Z !# \$ * + , - . % : = ? @ [] ^ _ { | } ~
- Доменне ім'я: вкажіть доменне ім'я, на яке ви бажаєте подати заявку.
- Хеш-значення: хеш-значення DDNS, вам потрібно заповнити хеш-значення, коли ви вибираєте сервер freedns. Містить: 0-9 a-z A-Z 或 =

ДНСП

USSD

DDNS

Керування PIN

TTL

Блокування діапазонів

Блокування Cell

d) Управління PIN. Тут користувач може видалити чи додати PIN-код для SIM-карти.

4G Connect x +

Не захищено | 192.168.100.1/index.html#route_set

World Vision®

4G CONNECT ST/LT

FDD_LTE Lifecell

Змінити пароль для входу Вихід Українська

До дому Швидкі налаштування Налаштування пристрою SMS Телефонна книга Брандмауэр Налаштування системи

Розширені налаштування

Економія енергії

Статус PIN Увімкнути Вимкнути [Change PIN](#)

DHCP

Поточний PIN *

Залишилося спроб:3

USSD

DDNS [Затосувати](#)

Керування PIN

TTL

Блокування діапазонів

Блокування Cell

?

- Задійте налаштування безпеки для PIN в розділі керування PIN для запобігання неавторизованого використання SIM, USIM або UIM карти. Якщо бажаєте змінити поточні налаштування, то спершу відєднайтеся від мережі.
- Якщо PIN увімкнено, то від вас може вимагатися ввід PIN при вмиканні пристрою. Якщо PIN не задіяний, то ввід PIN не вимагається.
- pin_note_modify

World Vision ©. Copyright © 2010-2023 All rights reserved

е) Блокування діапазонів.

Заблокувати частоту мережі LTE

Ваші налаштування набудуть чинності після перезавантаження пристрою.

World Vision®
4G CONNECT ST/LT

FDD_LTE Lifecell

Змінити пароль для входу Вихід Українська

До дому Швидкі налаштування Налаштування пристрою SMS Телефонна книга Брандмауэр Налаштування системи

Налаштування з'єднання

Економія енергії

ДHCP

USSD

DDNS

Керування PIN

TTL

Блокування діапазонів

Блокування Cell

Блокування діапазону мережі

<input checked="" type="checkbox"/> Band 1	<input checked="" type="checkbox"/> Band 3	<input checked="" type="checkbox"/> Band 5	<input checked="" type="checkbox"/> Band 7	<input checked="" type="checkbox"/> Band 8
<input checked="" type="checkbox"/> Band 20	<input checked="" type="checkbox"/> Band 38			

Затосувати

• Заблокувати частоту мережі lte, Ваші налаштування набудуть чинності після перезавантаження пристрою.

World Vision ©, Copyright © 2010-2023 All rights reserved

2.4. Налаштування мережі 4G (LTE)

а) Для того, щоб мати змогу редагувати параметри роботи та прийому сигналу, потрібно перейти до «Головної сторінки» та виключити роботу маршрутизатора.

World Vision®
4G CONNECT ST/LT

FDD_LTE Lifecell

Змінити пароль для входу Вихід Українська

До дому Швидкі налаштування Налаштування пристрою SMS Телефонна книга Брандмауэр Налаштування системи

Інтернет	Налаштування	Розширені	Налаштування	Домашня мережа	Налаштування
Підключення до інтернету <input type="checkbox"/> OFF IMEI 866571000000000 IMSI 255081000000000 LAN Домен --- WAN IP адреса 192.168.100.100 WAN IP адреса ---		Версія прошивки A390B_B8_IP_YJ_V01.01.02P42U05_05 RSRP -85 dBm SINR 2 Cell ID 21 Діапазон Діапазон 3 Phy Cell ID 148 DHCP IP адреса 192.168.100.1 Пул адресів DHCP IP 192.168.100.100 - 192.168.100.200		Беспроводное 2 кабель 0 Беспроводное Налаштування Назва мережі (SSID) 4G_CONNECT_LITE Макс. кількість доступу 32 Wi-Fi MAC F8:8A:79:8B:C3:85 LAN MAC F8:8A:79:8B:C3:85 Пропускна здатність каналу 20MHZ/40MHZ <input type="button" value="Перезапуск пристрою"/>	
Статистика Налаштування Використано --- Всього ---					

World Vision®, Copyright © 2010-2023 All rights reserved





а) «Налаштування підключення мережі» . Є 2 типи підключення :

- Автоматично: пристрій автоматично підключається до мережі під час увімкнення живлення.
- Ручний: пристрій підключиться до мережі вручну.

WV 4G Connect x +

← → ↻ Не захищено | 192.168.100.1/index.html#conn_set

World Vision®
4G CONNECT ST/LT

FDD_LTE Lifecell    

Змінити пароль для входу Вихід Українська ▾

До дому Швидкі налаштування Налаштування пристрою SMS Телефонна книга Брандмауэр Налаштування системи

← Налаштування з'єднання

Режим підключення

Режим підключення Автоматично В ручну

Перевірте тут, виможете бути з'єднані з інтернет в режимі роумінгу.

Затосувати

Режим підключення
Вибір мережі
APN
Роумінг



b) В розділі «Вибір мережі» є 2 налаштування на вибір :

- Автоматичний режим: пристрій автоматично шукатиме доступні мережі.
- Ручний режим: пристрій шукатиме доступні мережі вручну.

World Vision®
4G CONNECT ST/LT

FDD_LTE Lifecell

Змінити пароль для входу Вихід Українська

До дому Швидкі налаштування Налаштування пристрою SMS Телефонна книга Брандмауэр Налаштування системи

Налаштування з'єднання

Режим підключення

Вибір мережи

Вибір мережи Автоматично В ручну

Автоматично

Затосувати

APN

Роумінг

?

- Щоб змінити поточне налаштування Будьласка, відключіться від мережі.
- Автоматично: пристрій автоматично шукатиме доступну мережу.
- Вручну: пристрій шукатиме доступну мережу вручну.

World Vision ©, Copyright © 2010-2023 All rights reserved

с) «Налаштування APN»

На цій сторінці можна вказати імя точки доступу (APN).

- Режим: якщо постачальник послуг надає фіксований APN, Виберіть ручний APN. В іншому випадку, будь ласка, виберіть Авто APN, і пристрій автоматично отримає настройки.
- Профіль: містить одне або кілька імен профілів.
- PDP тип: IPv4/IPv6/IPv4&IPv6.
- Імя профілю: це стосується імені, яке ви призначаєте новим профілем.
- APN: Імя точки доступу. APN містить 0-9 a-z A-Z . — і це не може початися і закінчитися з точки або»-«.
- Аутентифікація: вона надається вашим інтернет-провайдером (ISP).Протокол аутентифікації пароля (PAP) надає простий метод без шифрування однорангового вузла. Challenge-Handshake Authentication Protocol (CHAP) використовується для періодичної перевірки автентичності однорангового вузла.
- Імя користувача: Імя користувача використовується для отримання аутентифікації від постачальника інтернет-послуг під час встановлення Підключення.
- Пароль: пароль використовується для отримання автентифікації від провайдера, коли підключення встановлено.

- Натисніть кнопку «Встановити за промовчанням», щоб встановити профіль як стандартний профіль.

d) В цьому розділі можна налаштувати підключення Роумінг мережі.

Роумінг працює через автоматичне перемикання між базовими прийомопередавальними станціями. Процедура надання послуг зв'язку (мобільний зв'язок, Wi-Fi) абоненту поза зоною покриття «домашньої» мережі (або базової станції) шляхом використання ресурсів базової станції іншого оператора мобільного зв'язку.

The screenshot shows a web browser interface for the World Vision 4G Connect ST/LT device. The browser address bar shows the URL 192.168.100.1/index.html#roam. The page header includes the World Vision logo and the text '4G CONNECT ST/LT'. On the right side of the header, there are status icons for FDD_LTE, Lifecell, signal strength, a globe, and Wi-Fi. Below the header is a navigation menu with buttons for 'До дому', 'Швидкі налаштування', 'Налаштування пристрою', 'SMS', 'Телефонна книга', 'Брандмауэр', and 'Налаштування системи'. The main content area is titled 'Налаштування з'єднання' (Connection Settings) and contains a sidebar with buttons for 'Режим підключення', 'Вибір мережи', 'APN', and 'Роумінг'. The 'Роумінг' (Roaming) section is active, showing the title 'Роумінг' and the text 'Роумінг' followed by two radio buttons: 'Оувімкнути' (Unselected) and 'Вимкнути' (Selected). A 'Затосувати' (Apply) button is located at the bottom right of the settings area. The footer of the page contains the text 'World Vision ©, Copyright © 2010-2023 All rights reserved'.

World Vision ©, Copyright © 2010-2023 All rights reserved

3. Вміст поставки

- Маршрутизатор WV 4G STANDARD/LITE — 1 шт.
- Блок живлення — 1 шт.
- Мережевий кабель (RJ45) — 1 шт.
- Зовнішня антена — 2 шт.
- Батарея резервного живлення до 9 годин — 1 шт.*

* Тільки в моделі STANDARD

4. Застереження

1. Вставляючи або виймаючи SIM карту переконайтеся, що пристрій відключений від живлення.
2. Під час грози не користуйтеся пристроєм, вимкніть зовнішні антени і блок живлення.
3. При нормальній роботі пристрою краще не змінювати параметри та інші налаштування. Якщо після виконаних змін зник зв'язок з інтернет, або пристрій працює некоректно, натисніть і утримуйте протягом 7сек. кнопку відновлення заводських налаштувань «reset».