

Сетевые цилиндрические камеры

Краткое руководство

V1.02

BOM: 3101COGG

Сведения о безопасности и соответствии

Монтаж и демонтаж устройства и его комплектующих должны выполняться квалифицированным персоналом. Вы должны прочесть все инструкции по технике безопасности, поставляемые с оборудованием, перед установкой и эксплуатацией.

Установка

- Данное устройство представляет собой изделие класса А и может вызывать радиопомехи. При необходимости примите соответствующие меры.
- Убедитесь, что условия эксплуатации камеры, включая температуру и относительную влажность, соответствуют требованиям. Предохраняйте камеру от чрезмерного давления, вибрации, влаги, пыли и интенсивного электромагнитного излучения.
- Используйте блок питания или источник питания PoE, соответствующий требованиям. В противном случае устройство может быть повреждено.
- Убедитесь, что кабель между блоком питания и камерой не слишком длинный. Чрезмерно длинный кабель может привести к падению напряжения камеры и к сбоям в ее работе. Если требуется удлинить кабель питания, удлините кабель между блоком питания и сетью.
- Не переносите камеру, держась за ответвительный кабель. Это может привести к ослаблению кабельного разъёма камеры.
- При подключении к внешнему интерфейсу используйте имеющуюся клемму и убедитесь, что кабельный наконечник (защёлка или зажим) исправен и плотно закреплен. Следите, чтобы во время установки кабель не натягивался и имел соответствующий запас длины во избежание плохого контакта порта или ослабления контакта вследствие удара или вибрации.
- Разъемы ответвительного кабеля должны быть закрыты. Углубление для панели, водонепроницаемый корпус, гофрированная

труба и труба ПВХ должны быть полностью изолированы для защиты разъемов от воды. Для защиты сетевого кабеля от воды необходимо надлежащим образом использовать водонепроницаемые компоненты для разъема RJ45.

- В процессе транспортировки особое внимание следует уделять обеспечению защиты прозрачной крышки купола от трения, царапин, загрязнения и т. д. Для защиты крышки от загрязнений во время установки не удаляйте с нее защитную пленку. По завершении установки перед включением устройства удалите пленку.
- Свяжитесь со специалистами для получения информации о техобслуживании. Не пытайтесь разобрать устройство самостоятельно. Компания не несет ответственности за неисправности, возникшие в результате несанкционированного ремонта или технического обслуживания.

Техническое обслуживание

- Предостережение. При использовании батареи недопустимого типа может произойти взрыв. Утилизируйте использованные батареи в соответствии с инструкциями.
- При наличии пыли на передней стеклянной поверхности осторожно удалите ее, используя обезжиренную кисть или резиновый аспиратор.
- При наличии жирных пятен или пыли на передней стеклянной поверхности осторожно очистите поверхность стекла от центра к краям, используя ткань. Если жирное пятно или пыль не удается удалить, используйте ткань, смоченную моющим средством, и осторожно очистите поверхность стекла.
- При очистке поверхности прозрачного колпака купола не используйте органические растворители, такие как бензол или этанол.
- Удостоверьтесь, что ткань для очистки объектива является чистой.



- Не смотрите на лазер передачи при включенном питании. Не смотрите непосредственно на волоконно-оптические порты и концы оптического кабеля, когда они включены.
- Использование элементов управления или регулировок мощности, или процедур, отличных от описанных в настоящем руководстве, может привести к возникновению опасных лазерных излучений.

Соответствие нормативным требованиям

Правила Федеральной комиссии связи США, часть 15

Данное оборудование протестировано и признано соответствующим нормативам для цифровых устройств согласно части 15 Правил Федеральной комиссии связи США. Эти нормативы разработаны для обеспечения защиты от вредных помех при эксплуатации оборудования в коммерческой среде. Данное оборудование генерирует, использует и может излучать радиочастотную энергию и, при несоблюдении инструкций по установке и эксплуатации, может вызывать вредные помехи в средствах радиосвязи. Эксплуатация данного оборудования в жилой зоне может вызывать вредные помехи, которые пользователь будет обязан устранить за свой счет.

Данное изделие соответствует требованиям части 15 Правил Федеральной комиссии связи США. Эксплуатация устройства возможна при соблюдении следующих двух условий:

- Данное устройство не вызывает вредных помех.
- Данное устройство принимает любые помехи, включая помехи, которые могут привести к неправильной работе.

Директива ЕС по низковольтному оборудованию/электромагнитной совместимости



Данное изделие соответствует требованиям Директивы ЕС 2014/35/EU по низковольтному оборудованию и Директивы ЕС 2014/30/EU по электромагнитной совместимости.

Директива WEEE 2012/19/EU по утилизации отходов электрического и электронного оборудования



Изделие, описанное в настоящем руководстве, отвечает положениям Директивы ЕС по утилизации отходов электрического и электронного оборудования (WEEE) и должно утилизироваться соответствующим образом.

IP-адрес по умолчанию, имя пользователя и пароль

- IP-адрес по умолчанию: **192.168.1.13** или **192.168.0.13** (зависит от версии прошивки)
- Имя пользователя по умолчанию: **admin**
- Пароль по умолчанию: **123456**



Пароль по умолчанию используется только для первого входа в систему. Для обеспечения безопасности учетной записи измените пароль после первого входа в систему. Рекомендуем установить надежный пароль (не менее восьми символов).

▶ Внешний вид

Размеры

Внешний вид может отличаться в зависимости от модели камеры.

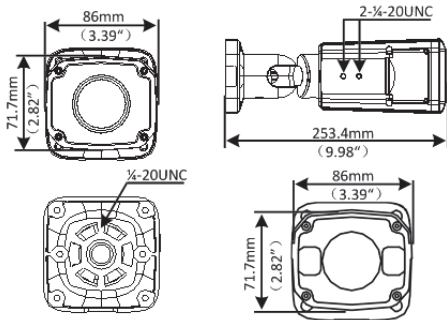

Подключение кабелей

Все кабели имеют отдельную маркировку в соответствии с заданными функциями. Поставляемый ответвительный кабель может отличаться в зависимости от модели камеры. В следующих примерах показаны кабели для устройств 12 В пост. тока и 24 В перемен. тока.

Тип А

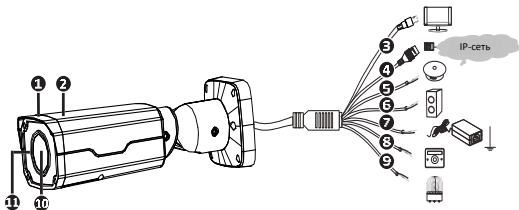

Тип В

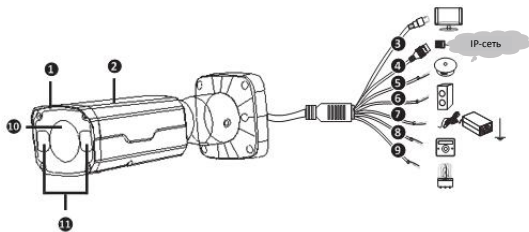

№	Описание	№	Описание
1	Солнцезащитный экран	2	Корпус
3	Выход видео, разъём BNC	4	адаптивный интерфейс Ethernet по стандарту 10M/100M Base-Fx, RJ45
5	Аудиовход	6	Аудиовыход
7	Интерфейс с блоком питания (12 В пост. тока)	8	Вход сигнала тревоги
9	Выход сигнала тревоги	10	Объектив
11	ИК-светодиод	-	-



Технические характеристики см. в обновленном паспорте изделия.

Монтаж камеры

Вставка карты Micro SD (дополнительно)

В камерах, поддерживающих карты micro SD, карту micro SD можно вставить, открыв нижнюю крышку камеры. Не подключайте карту micro SD сразу после вставки. В противном случае камера или карта micro SD могут быть повреждены. Рисунки приведены только для справки. Чтобы узнать рекомендуемые характеристики карт SD, обратитесь к дилеру.

1. Чтобы открыть нижнюю крышку, ослабьте винты с крестообразным шлицем.
2. Вставьте карту micro SD.

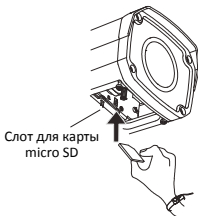
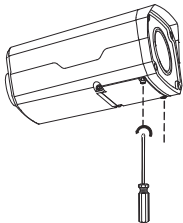

Монтаж камеры

Рисунки приведены только для справки.

1. Отметьте положения отверстий.

- 1** Приклейте на стену позиционирующую наклейку и совместите ее центр с отверстием в стене.

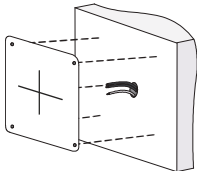

- 2** Пропустите кабели через отверстие в стене.

2. Просверлите отверстия в стене.

Используйте сверло диаметром 6-6,5 мм, чтобы просверлить отверстия глубиной 30 мм в соответствии с положениями, отмеченными на наклейке.

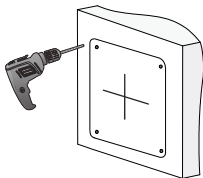

3. Установите пластиковые дюбели под саморезы.

Забейте пластиковые дюбели в направляющие отверстия и убедитесь в том, что они надежно закреплены.

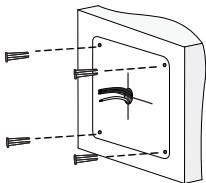

4. Ослабьте винты с цилиндрической головкой и внутренним шестигранником с помощью Г-образного шестигранного ключа №4 (приобретается отдельно) во избежание повреждения универсального шарнирного соединения.

Винт с цилиндрической головкой и внутренним шестигранником

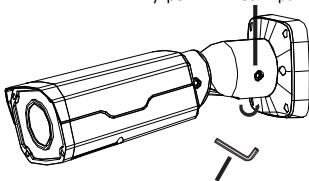

Г-образный шестигранный ключ №4

5. Установите камеру на стену и подключите все кабели.

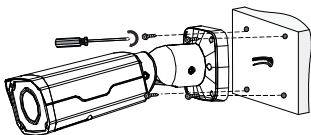

Вставьте саморезы в направляющие отверстия, расположенные в основании, и закрутите их в стену отверткой.

6. Отрегулируйте направление наблюдения.

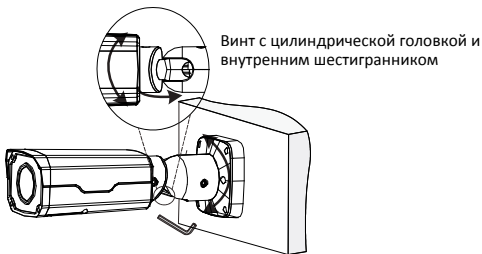

Ослабьте два винта с цилиндрической головкой и внутренним шестигранником с помощью Г-образного шестигранного ключа №4 (приобретается отдельно) во избежание повреждения универсального шарнирного соединения. Затем поверните камеру в желаемом направлении наблюдения. В завершении монтажа затяните винты.

Водонепроницаемые компоненты для разъёма RJ45



Прикрепите уплотнительное кольцо к интерфейсу Ethernet. Установите водонепроницаемые компоненты в указанном порядке. Вставьте кабель в интерфейс Ethernet и закрутите водонепроницаемый болт.



Сначала можно обжать внутренние провода кабеля с разъёмом RJ45, а затем закрыть водонепроницаемыми компонентами. Также сначала можно закрыть водонепроницаемые компоненты.

Доступ к камере

Перед началом работы убедитесь, что:

- Камера работает надлежащим образом и подключена к сети.
- На используемом вами ПК установлена версия браузера Internet Explorer 7.0 или выше.

Чтобы настроить доступ к камере через веб-интерфейс, выполните следующие действия:

1. Откройте браузер, введите IP-адрес камеры в адресную строку и нажмите клавишу **Enter**, чтобы открыть страницу авторизации.
2. Введите имя пользователя и пароль, а затем нажмите на кнопку **Login**.



- При первом входе в систему установите ActiveX. После завершения установки ActiveX откройте IE, чтобы войти в систему.
- Если при первом входе с помощью Windows 7 система не предложит установить ActiveX, для отключения контроля учетных записей выполните следующие действия: нажмите кнопку **Start**, затем выберите **Control Panel**. В окне поиска введите **uac**, а затем нажмите **Change User Account Control Settings**. Переместите бегунок в положение **Never Notify**, а затем нажмите **OK**. После выключения контроля учетных записей снова войдите в систему.
- В случае сбоя установки откройте **Internet Option** перед входом в IE. Выберите вкладку **Security**, нажмите на **Trusted sites**, а затем нажмите **Sites** для добавления веб-сайта. Если вы используете Windows 7, сначала сохраните файл **setup.exe** на ПК, а затем нажмите файл правой кнопкой мыши, выберите **Run as administrator** и установите файл в соответствии с подсказками.